

Dell™ Latitude™ 13

Сведения по настройке и описание

Вид спереди

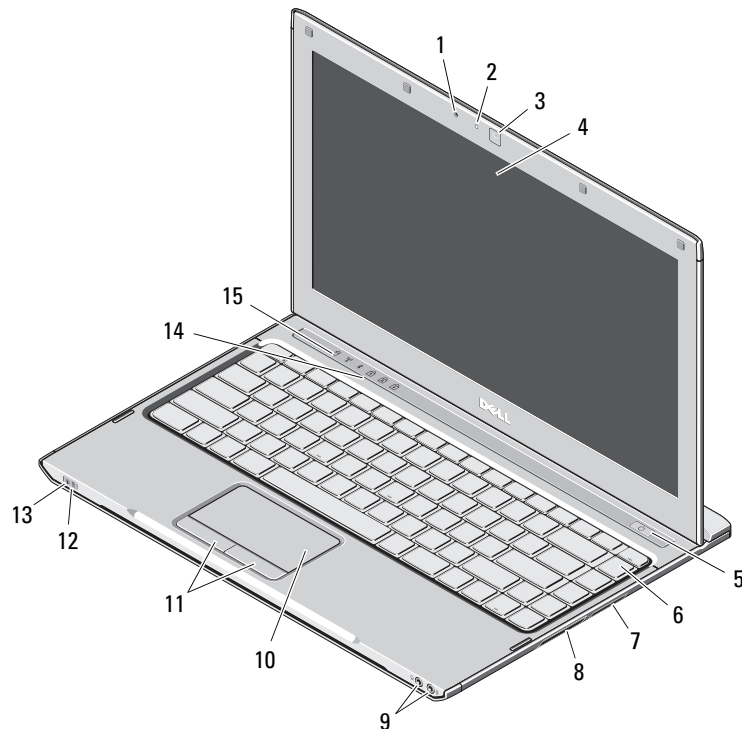

Информация о предостережениях



ПРЕДУПРЕЖДЕНИЕ. Указывает на потенциальную опасность серьезного материального ущерба, получения травм или летального исхода.

- 1 микрофон
- 2 индикатор состояния камеры
- 3 видеочасть
- 4 дисплей
- 5 кнопка питания
- 6 клавиатура
- 7 устройство чтения мультимедийных карт типа «3 в 1»
- 8 гнездо для платы ExpressCard
- 9 аудиоразъемы (2)
- 10 сенсорная панель
- 11 кнопки сенсорной панели (2)
- 12 индикаторы состояния аккумулятора
- 13 индикаторы состояния питания
- 14 индикаторы состояния клавиатуры
- 15 индикаторы состояния устройств

DELL™

Нормативная модель: P08S

Нормативный тип: P08S001

Декабрь 2009 г.



OGYY5JA00

Вид сзади

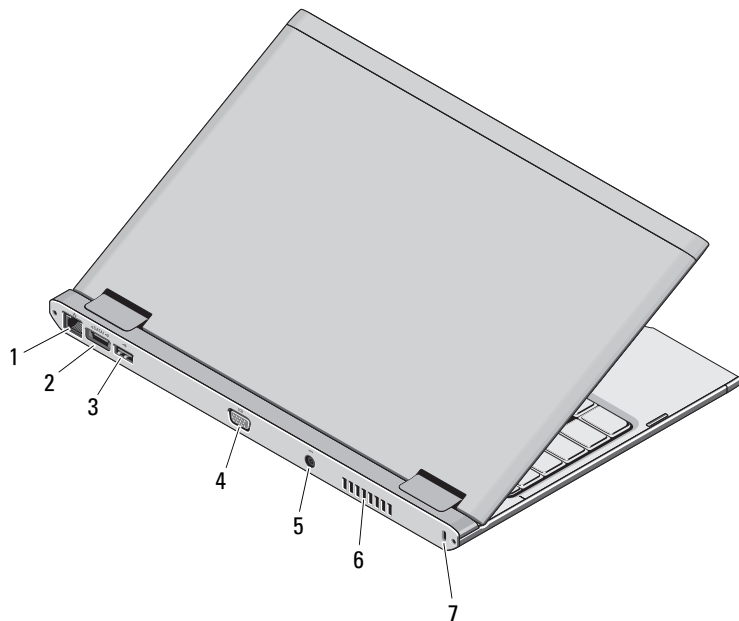



- 1 сетевой разъем
- 2 разъем eSATA/USB 2.0
- 3 разъем USB 2.0
- 4 видеоразъем (VGA)
- 5 разъем адаптера переменного тока
- 6 вентиляционное отверстие
- 7 слот защитного кабеля





ПРЕДУПРЕЖДЕНИЕ. Не закрывайте вентиляционные отверстия, не вставляйте в них посторонние предметы и следите, чтобы в них не накапливалась пыль. Не держите работающий компьютер Dell в местах с плохой вентиляцией, например в чемодане. Это может повредить компьютер или привести к пожару. Вентилятор включается только при нагревании компьютера. Работающий вентилятор шумит, что является нормальным и не указывает на неисправность.

Быстрая настройка

 **ПРЕДУПРЕЖДЕНИЕ.** Перед тем как приступить к выполнению операций данного раздела, прочитайте указания по технике безопасности, прилагаемые к компьютеру. Дополнительные рекомендации см. по адресу www.dell.com/regulatory_compliance.

 **ПРЕДУПРЕЖДЕНИЕ.** Адаптер переменного тока работает с электрическими розетками, используемыми во всем мире. Тем не менее, в разных странах используются разные разъемы электропитания и сетевые фильтры. Использование несовместимого кабеля, а также неправильное подключение кабеля к удлинителю или электросети может привести к повреждению оборудования или пожару.

 **ВНИМАНИЕ.** При отсоединении кабеля адаптера переменного тока от компьютера возьмитесь за разъем кабеля адаптера, а не за сам кабель, и извлеките его уверенно, но осторожно, чтобы не повредить кабель. При сматывании кабеля адаптера во избежание повреждения убедитесь, что кабель не касается углов адаптера переменного тока.

 **ПРИМЕЧАНИЕ.** Некоторые устройства могут не входить в комплект поставки (если они не заказаны).

1 Подключите адаптер переменного тока к разъему адаптера переменного тока на портативном компьютере и электрической розетке.

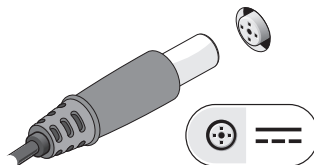

3 Подключите устройства USB, например, мышь или клавиатуру (дополнительно).

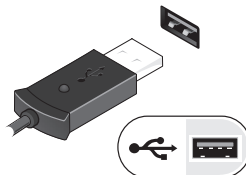

2 Подсоедините сетевой кабель (доп.).

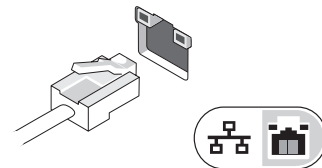

4 Откройте крышку дисплея и нажмите кнопку питания, чтобы включить компьютер.



 **ПРИМЕЧАНИЕ.** Рекомендуется включить и выключить компьютер по крайней мере один раз перед установкой любых плат или подключением компьютера к стыковочному устройству или другому внешнему устройству, например принтеру.

Технические характеристики



ПРИМЕЧАНИЕ. Предложения в разных регионах могут отличаться. Для получения дополнительной информации о конфигурации компьютера нажмите **Пуск**→ **Справка и поддержка**, а затем выберите нужный пункт для просмотра информации о компьютере.

Системная информация

Тип процессора	Intel® Core™ 2 Duo со сверхнизким напряжением (ULV), Intel Core2 Solo ULV, Intel Celeron® ULV
Набор микросхем	Набор микросхем Mobile Intel GS45 Express

Память

Разъемы модулей памяти	один слот SODIMM
Емкость модулей памяти	1 Гб, 2 Гб или 4 Гб
Тип оперативной памяти	1067 МГц DDR3
Минимальный объем памяти	1 Гбайт
Максимальный объем памяти	4 Гб

Видео

Тип видеоадаптера	Встроен в системную плату
Видеоадаптер	Intel GMA 4500MHD

Аккумулятор

Тип	6-элементный «интеллектуальный» литий-ионный (30 Вт/ч)
Размеры:	
Глубина	155,20 мм
Высота	5,35 мм
Ширина	177,60 мм
Масса	265 ± 6 г (0,58 ± 0,01 фунта)
Напряжение	11,1 В постоянного тока
Диапазон температур:	
Для работы	От 0 до 35 °C (от 32 до 95 °F)
Для хранения	От -40 до 65 °C (от -40 до 149 °F)
Батарейка типа «таблетка»	Литиевая, 3 В, CR2032

Адаптер переменного тока

Входное напряжение	100-240 В переменного тока
Входной ток (максимальный)	1,5 А
Входная частота	50–60 Гц
Выходная мощность	65 Вт
Выходной ток	4,34 А (макс. при 4-секундном импульсе) 3,34 А (средн.)
Номинальное напряжение	19,5 +/-1,0 В постоянного тока
Размеры:	
Высота	16 мм
Ширина	66 мм

Адаптер переменного тока (продолжение)	
Глубина	127 мм
Диапазон температур:	
Для работы	От 0 до 35 °C (от 32 до 95 °F)
Для хранения	От -40 до 65 °C (от -40 до 149 °F)
Физические характеристики	
Высота	18,7 мм
Ширина	330 мм
Глубина	230 мм
Масса (с 6-секционным аккумулятором)	<1,6 кг (<3,5 фунта)
Требования к окружающей среде	
Диапазон температур:	
Для работы	От 0 °C до 35 °C (от 32 до 95 °F)
Для хранения	От -40 до 65 °C (от -40 до 149 °F)
Относительная влажность (макс.):	
Для работы	10–90 % (без конденсации)
Для хранения	5–95 % (без конденсации)
Высота над уровнем моря (макс.):	
Для работы	от -15,2 до 3 048 м
Для хранения	от -15,2 до 10 668 м

Поиск дополнительных сведений и ресурсов

Документация по технике безопасности и соответствию нормативным требованиям, входящая в комплект поставки компьютера. См. также раздел веб-сайта www.dell.com/regulatory_compliance, посвященный соблюдению нормативных требований.

- Рекомендации по технике безопасности
- Гарантия
- Условия использования
- Сведения об обязательной сертификации
- Сведения по эргономике
- Лицензионное соглашение конечного пользователя

Информация, включенная в состав данного документа, может быть изменена без уведомления.

© Корпорация Dell Inc., 2009 г. Все права защищены. Напечатано в Китае.

Напечатано на вторичной бумаге.

Воспроизведение этих материалов в любой форме без письменного разрешения Dell Inc. строго запрещается.

Товарные знаки, используемые в тексте данного документа: *Dell*, логотип *DELL*, а также *Latitude* являются товарными знаками Dell Inc.; *Intel* и *Celeron* являются охраняемыми товарными знаками, а *Core* является товарным знаком Intel Corporation в США и других странах.

Остальные товарные знаки и торговые марки могут использоваться в этом руководстве для обозначения фирм, заявляющих свои права на товарные знаки и названия, или продуктов этих фирм. Корпорация Dell Inc. не заявляет прав ни на какие товарные знаки и названия, кроме собственных.

